



Obecní noviny z Trojanovic

Květen 2021

Z obsahu:

- str. 4 - 5 Lanová dráha - 2. díl
- str. 7 Granty 2021
- str. 8 Jednání o likvidaci Dolu Frenštát

Slovo místostarostky



Milí spoluobčané, sněhovou nadílku nyní střídají sluncem zalité dny a naplňuje se tak rčení *Všeho s mírou*. Vyváženost je stav harmonický, stav nenásilně udržitelný. Kéž by letošní průběh zimy byl předzvěstí návratu přírody do přirozeného cyklu.

Rovnováhu se snažíme nastolit a udržet i v chodu obce. Být moderní, ale zároveň nezapomínat na naše kořeny. Zajistit komfort žití, ale zakomponovat do něj i prvky přírody. Vylepšovat, rozvíjet, posouvat se dál, ale i opravovat a vzpomínat.

Nový pro nás bude pohled na upravenou a dokončenou návěs na Lomné, ale pokud jej budete chtít vyvážit pohledem, který mohli vidět i naši předkové, pak vězte, že takový si můžete užít od Štěrbova rybníku směrem k Radhošti. Čistá krajina, nepřerušovaná viditelnou infrastrukturou. Nově se hezké výhledy odkryjí i z vyvýšeného patra knihovny, ale také budete moci využít výhled z opravené vyhlídky Cyrilkou, do které zainvestuje Fond Pustevny.

Nově se v centru Lomné objeví více okrasných a ovocných stromů ve veřejném prostoru, ale pro příznivce původní skladby alejí je již vysazena Alej pod Ráztokou.

Při procházkách kolem řeky Lomné se zkuste více zadívat, zda se ve vodě nemihne některý ze pstruhů vysazených firmou Hellstein v měsíci dubnu.

Vyváženost by se měla promítnout i do roviny rozvoje částí obce. Proto je v současné době vyjednáváno o možnosti umístění boxu pro uložení objednaných zásilek společnosti Zásilkovna pod Javorníkem pro lepší dostupnost internetového zboží pro místní občany. Dětem z místní části by pak mělo lépe posloužit dětské hřiště, k jehož rekonstrukci se chystá v areálu fotbalového hřiště FK Trojanovice I., z.s.

Přeji nám všem, abychom v sobě našli vyváženost a všeho se nám dostávalo s mírou.

Ivana Vrtalová

Pod Ráztokou vyrostla alej

Pokud jste se v posledních týdnech vydali po hlavní cestě od Lomné směrem k Ráztocce, tak jste si na louce u bývalého rekreačního střediska Koksář mohli všimnout zajímavých aktivit.

Pozemek před a po:



foto: archiv OS Kyčera



foto: archiv OS Kyčera

Pracovní nasazení při výsadbě:



foto: archiv OS Kyčera

Stromy jsou zatím mladé a po zasazení prošly úvodním řezem, s každým dalším rokem však budou kolemjdoucím při cestě na Ráztoku poskytovat čím dál víc estetickější zážitek. Vytvoří také přírodní bariéru mezi plánovaným záchytným parkovištěm na louce u Koksáře a protějšími domy. Dohromady zde vyrostlo sedmáct stromů – čtrnáct lip (typických pro trojanovské aleje) doplněných o dva javory a jednu třešň (těm, kdo by ji v budoucnu na prvního máje hledali, rovnou poradím – je to druhý strom odshora). O stromy budeme od nynějška pečovat v rámci naší dobrovolnické spolkové činnosti, takže pokud byste si někdy všimli,

Nejprve se u cesty objevilo několik děr, v nich potom mladé stromky a nakonec i kůly, které jim pomohou v prvních letech růstu. Ve druhé půlce dubna zde totiž členové a přátelé okrašlovacího spolku Kyčera vysadili „Alej pod Ráztokou“.

že se uvolnil úvazek nebo nalomil kůl, klidně nás kontaktujte a podíváme se na to.

Jedním z hlavních cílů našeho spolku je zlepšování krajiny u nás na Frenštátsku, tuto alej bychom však nemohli vysadit bez spolupráce s obcí a finanční podpory ze strany Státního fondu životního prostředí. Rád bych tedy teď, když je dílo zdárně dokončeno, poděkoval za pomoc především paní místostarostce, která s námi trpělivě vybírala vhodný obecní pozemek pro výsadbou, zařídila zapůjčení nástrojů z technických služeb, dokonce nám k práci nachystala vynikající svačinu. Jsme za tuto spolupráci moc rádi a věříme, že do budoucna bude řada dalších příležitostí, při kterých budeme moct po malých krůčcích zkrášlovat naše okolí.

Za Okrašlovací spolek Kyčera
Adam Muras
www.oskycera.cz

Klub seniorů pod Javorníkem

Život. Toto překrásné slovo symbolizuje existenci naší planety. Život nacházíme v přírodě na zemi, ve vodě, v atmosféře. Ale co nás zajímá nejvíce, je život lidský.

Aniž si to uvědomujeme, slovo život používáme ve spojitosti jako – krásný život, plodný život, život ve dvou, nebo také život

vylepšují, scházejí, pokud to situace dovolí, každou středu. Program, který připravuje vedení klubu vždy na půl roku, je velice pestrý. Za příznivého počasí pořádáme vycházky do okolí, nebo celodenní výlety po zemích českých a Slovensku. Každoročně provádíme jarní úklid ve venkovních pro-



pod psa, život za starou belu a tak podobně. Život v jakékoliv formě má dva základní body, a to počátek (zrod) a konec (zánik). Člověk po svém zrodu projde několika etapami života. Rozvíjí se ve své rodině, nabývá vědomosti ve škole, stává se osobností, osamostatní se, dostává se do produktivního věku, nabývá zkušenosti, které předává mladší generaci, a v další části života odchází na zasloužený odpočinek. Člověk začne pomalu bilancovat a většinou si říká - "prožil jsem smysluplný život". Ten ale odchodem do důchodu zdaleka nekončí. Více času věnuje rodině, především vnoučatům, opravuje a vylepšuje své bydlení, pracuje na zahrádce atd. Říká se, že důchodce nestihá, protože má málo času. Je sice mezi námi mnoho seniorů, kteří pěstují takzvanou papučovou kulturu. Většina má ale spoustu koníčků, nebo jsou organizováni v nějakém spolku či klubu. Jedním z takových klubů je v naší obci Klub seniorů pod Javorníkem. Klub, který založila parta nadšenců pod vedením pana Ladislava Tomka s pomocí obce, sídlí v areálu Mateřské školky pod Javorníkem. Je to taková symbióza, kdy vedle sebe působí dravé mládí a odrostlejší dorostenci. Členové klubu se v krásném prostředí, které si stále

storech areálu školky a přilehlém parčíku. Zúčastňujeme se přednášek a besed na rozmanitá témata, organizujeme kácení máje, oslavujeme významné svátky a narozeniny svých členů. Při harmonice si zazpíváme, grilujeme, pořádáme turnaje ve společenských hrách. Tuto činnost bychom nemohli provozovat bez pomoci vedení obce a grantů, které nám umožňují pořádat akce vyžadující finanční podporu. Dveře mezi nás jsou dokořán otevřené. Pokud naši spoluobčané v důchodovém věku mají zájem rozšířit naše řady, budou vítáni. Přijďte si popovídat, zazpívat, dozvědět se něco nového, poznat nová místa v naší zemi, prostě se pobavit. Člověk by podzim života neměl trávit sám a měl by žít aktivně. V současné době nám pandemie nepřeje, abychom se pravidelně scházeli, ale blyská se na lepší časy. Koncem dubna jsme postavili májku, a pokud dojde k rozvolnění, proběhne 5. 6. 2021 tradiční kácení máje. Srdečně Vás zveme.

Jak říká klasik:

Život si nekoupí nikdo, však užívat ho může každý.

Miroslav Zágora
kronikář klubu seniorů

Napsáno na okraji

Jak ti mám říkat, aby to bylo - no zkrátka - no víš, aby to bylo korektní? Vozičkář? Nebo člověk pohybující se na invalidním vozíku? Nebo ještě úplně jinak? Na internetu psali, že výraz člověk pohybující se na invalidním vozíku je ten správný.“ Když se na mě s touhle otázkou obrátil můj kamarád, zůstal jsem zaskočen. Otázku korektnosti jsem do té doby nikdy neřešil. Co mu mám vlastně odpovědět? A co vlastně znamená „korektní“? Naznačuje to, že ze všech možných výrazových prostředků, které můžeme použít, se hodí v dané situaci vždy jen ten, který označíme za správný? Zavalen těmito otázkami jsem po chvíli přemýšlení odpověděl, že je mi to úplně jedno. Ať mi říká, jak chce a jak on to cítí. Nač si v této věci určovat jasná pravidla? Nicméně jeho dotaz mi vrtal hlavou. Korektností jsem se dosud nikdy nezabýval. Zkrátka jsem vždy použil slovo, které mi jako první přišlo na mysl, a nikdy se nikdo neurazil. Tedy alespoň jsem si toho nevšiml. Nedělal jsem však chybu? Nejspíš to na mně bylo ono dumání vidět, protože po nějakém čase kamarád zvolil jiné téma. Snad ze strachu, že se oba dopustíme v diskusi něčeho nekalého. Zpětně mě to však velice zamrzelo, že jsme se oba tak důležitému tématu uzavřeli. Zkrátka jsme se toho báli. Vyhybat se nějakému tématu mi nepřipadá v pořádku. Pokud se o druhém nevyjadřujeme s vulgarismy nebo ho jinak neurážíme, pak mám za to, že můžeme mluvit naprosto o všem. Nechci být omezován myšlenkami, jestli se na některou věc mohu zeptat či nikoli, či jaké slovo mohu použít a které ne. Věřím, že v kultivované společnosti, která se umí vyjadřovat s gentlemanstvím a citem pro chvíli, se nemusíme tématem korektnosti příliš zabývat. Důležité je ctít zásady slušného a poctivého chování. Ono samo nám napoví, jak se máme v rozhovorech vyjadřovat. Já se rozhodně nebojím diskutovat o žádném tématu a doufám, že vy také ne. Diskutovat o všem beze strachu, zdvořile, ale s lehkostí, považuji za důležitý znak svobodné společnosti.

Matěj Fucyman

25 let od založení Diecéze ostravsko-opavské



Tato diecéze (pod níž patří i farnost Frenštát pod Radhoštěm) byla založena 30. května 1996 bulou Jana Pavla II. a je nejmladší diecézí existující na území České republiky. Vznikla vydělením z arcidiecéze olomoucké a zahrnuje celé České Slezsko a část severní Moravy.

Farnost Frenštát pod Radhoštěm je jednou z 276 farností v této diecézi.

Lanová dráha - 2. díl

Rok 1941

Problémy se stožáry jsou díky kolejnicím, které slouží místo dřevěných sloupů, zažehnaný. Na řadu přichází závěsy sedaček na laně, které praskají a poškozují lano. Svaz lyžařů posílá poškozené sedačky do Chrudimi k opravě, navíc kvůli prodloužení délky lanovky asi o sto metrů bylo zapotřebí dodat oproti původní objednávce ještě další sedačky.

Firma Wiesner se ocitá ve velkých finančních problémech. Podle smlouvy dostala třetinu (asi sto tisíc korun) z ceny při uzavření smlouvy, další třetinu měla dostat při uvedení lanovky do provozu a poslední část tři měsíce od uvedení lanovky do provozu. Svaz lyžařů dlužil asi 90 000 korun, které měla dostat firma po kolaudaci.

V archivu firmy František Wiesner v Hradci Králové se dochovala kopie dopisu, který František Wiesner 3. března 1941 adresoval Svazu lyžařů. Popisuje v něm, s jakými dalšími náklady se firma potýkala oproti původnímu rozpočtu:

Bylo rozhodnuto o jiné podobě dolní stanice (ztráta přes 9 000 K), zpoždění práce kvůli nedostatku materiálu a nepříznivému počasí (více než 23 000 K), úpravy stanic lanovky nařízené Okresním úřadem (624 K), úpravy závěsů lana (více než 4 400 K), celková ztráta na podpěrách (vyztužení dřevěných podpěr, výroba železných sloupů, příspěvek na betonování základů sloupů) dosáhla 60 000K. Celkovou ztrátu vyčíslil František Wiesner na 104 991 korun.

„Tato ztráta je však daleko větší, neboť do kalkulace nejsou zahrnuty zvýšené náklady na montáže uchycení závěsů, vyztužení dřevěných podpěr, dále různé zkoušky, cesty úředníků atd. Situace firmy Wiesner za těchto podmínek je krajně nepříznivá, neboť není naděje, že by v nejbližší době obdržela další objednávku lyžařského výtahu. Naopak je tomu se Svazem lyžařů, kterému zisky z provozování výtahu den ode dne rostou. Vzhledem k tomu, že lyžařský výtah skvěle splnil očekávání – stal se největší atrakcí Beskyd – a spolehlivě plní svůj úkol po stránce dopravní a hlavně finanční, žádá firma Wiesner, aby Svaz lyžařů jakýmkoliv způsobem pomohl uvedenou ztrátu krýtí.“

4. dubna 1941 požádal Svaz lyžařů Okresní úřad v Místku, aby svolil k vybírání pokut lidem, kteří při vysoké vrstvě sněhu sestupují nebo nastupují z lanové dráhy nebo ji podjíždějí průsekem, když je dráha v provozu. Za neoprávněné nastupování nebo sestupování mezi stanicemi měla být pokuta 50 korun, za jízdu nebo chůzi průsekem 20 korun, za houpání se při jízdě výtahu nebo za jiné

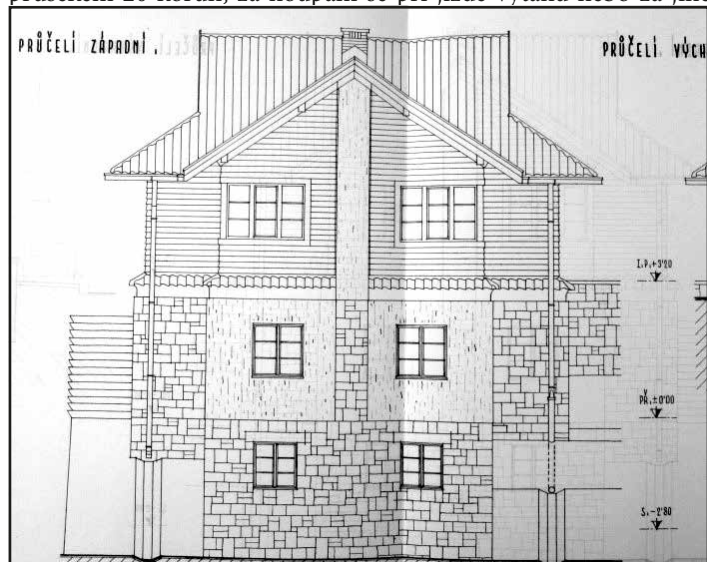

Plán spodní stanice lanovky

nepřistojnosti 10 korun. Pokuty by mohli vybírat Rudolf Krňoul, tajemník Svazu lyžařů, správce výtahu Bohumil Doubek a zaměstnanci Jaroslav Košťál, Augustin Křištof a Bedřich Křištof.

Okresní úřad rozhodl, že Svaz lyžařů musí na konečných stanicích i stožárech umístit cedule, že nastupování a sestupování mimo stanicemi, houpání a vstup do průseku lanové dráhy je úředně zakázáno. Pokuty by měli vybírat pouze členové Svazu lyžařů nebo ve dnech vyšší frekvence člen příslušné četnické stanice.

V červenci 1941 se zhruba na měsíc zastavil provoz lanovky kvůli výstavbě stanic a nutnosti oprav. Začátkem října je vyměněno lano kvůli značnému množství lomů, které způsobila špatná konstrukce závěsů sedaček.

31. října 1941 Svaz lyžařů oznamuje Okresnímu úřadu v Místku dokončení výstavby dolní stanice a výměnu lana a žádá o svolání kolaudační komise.

Komise navrhla udělení stavebního povolení a povolení k užívání novostavby.

Rok 1942

9. června 1942 Okresní úřad v Místku zastavuje provoz výtahu. Důvodem jsou prasklé svary, sedátka až 5 metrů nad terénem, který je pokryt kládami, kmeny, kusy železa a velkými kameny. Navíc bylo zjištěno, že při jízdě se jeden závěs sedačky utřhl. Všechny závěsy sedaček musí být předělány a doplněny tak, aby nepoškozovaly lano. Nutná je oprava podpěr, případně jejich změna na portálové a předělání vodících kladek. Po splnění všech podmínek musí být zažádáno o superkolaudaci výtahu, před ní nesmí se výtah používat.

16. června 1942 tajemník Svazu lyžařů Rudolf Krňoul píše firmě Wiesner, že dočasně zastupuje správce Doubka a zjistil, že kvůli 36 nedodaným sedačkám ztrácí lanovka během každé soboty a neděle 1 500-2 000 korun

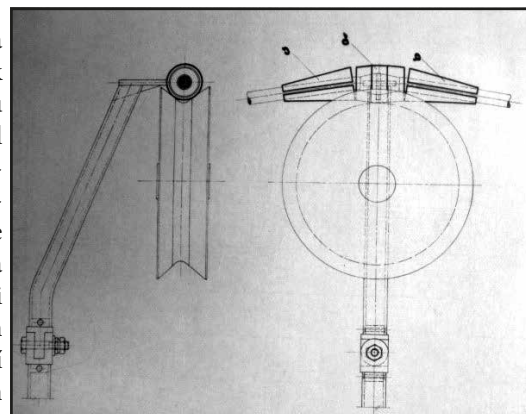

Nákres závěsu sedačky

22. června 1942 Svaz lyžařů oznamuje Okresnímu úřadu v Místku, že část podmínek je splněna, další část bude splněna. Některé však kvůli tomu, že důležitější je zajištění materiálu a pracovních sil pro válečné účely, bude obtížné splnit. Svaz lyžařů prosí o laskavé svolání komisionálního řízení na místě, které by rozhodlo o dalším postupu.

22. září 1942 Okresní úřad v Místku provedl kontrolu, na základě které byl opět povolen provoz výtahu. Zároveň byla vyzkoušena nová sedačka s kulovým uložením na konusy, která se výborně osvědčila.

Rok 1944

9. října 1944 Svaz lyžařů uctivě žádá o provedení superkolaudace výtahu.

12. října 1944 Okresní úřad v Místku rozhodl, že se superkolaudace uskuteční ve čtvrtek 26. října 1944 o 11. hodině na místě samém. Ing. Jindřich Schmalz z firmy František Wiesner píše ve své Cesovní zprávě z lyžařsko-turistického výtahu na Pustevnách 18.-20.

listopadu 1944:

„Na základě dopisu Svazu lyžařů ze dne 10. listopadu dostal jsem se dne 19. listopadu do Frenštátu pod Radhoštěm. Zde však byla v proudě právě vojenská operace vyčištění Beskyd od partyzánů, takže jsem musel projít vojenskou uzávěrou, kde jsem dostal zvláštní potvrzení, po předložení všech dokladů. Protože výtah (lanovka) je v nepřetržitém chodu pro Wehrmacht, dostal jsem po předvedení k veliteli povolení k revizi výtahu za vojenského doprovodu. Zde jsem společně s tajemníkem Krňoulem a správcem provozu dirigoval 18., 19. a 20. provoz lanovky. Výtah jel až do mého odjezdu 20. toho měsíce odpoledne nepřetržitě (jen s krátkými přestávkami) 66 hodin, za kteroužto dobu se přivezlo asi šest tisíc vojáků a asi 100 000 kilogramů munice a potravin. 20. listopadu odpoledne hlavní gró již přešlo, takže jsme mohli provést odpoledne menší revizi. Při této revizi se ukázalo, že náš způsob uchycení se ve všech směrech nejlépe osvědčil, až na povolení zavrtaných šroubů. Při dokonalé zatěžkávací zkoušce (vojenským provozem) byl zkoušen ještě pozměněný závěs, který bude asi definitivní formou uchycení závěsů na lano.“

Součástí Cestovní zprávy je i hodnocení čtyřletého provozu:

„Výtah přepravil přes 350 000 osob, na jízdě byly vybrány asi 2 miliony korun. Průměrná týdenní tržba byla 15 000 korun (3 000 osob), výlohy provozu průměrně 2 000 korun, maximální týdenní tržba 65 000 korun. První lano vydrželo 5 000 kilometrů provozu, bylo značně poškozeno původním uchycením sedaček na lano. Druhé lano má za sebou 17 000 kilometrů, tj. asi 2,5 roku provozu a je v dobrém stavu.“

Jaký byl další osud lanovky?



Trať lanovky v roce 1980

Přežila konec války i změnu majitelů (po rozpuštění Svazu lyžařů připadla Československé obci sokolské a od roku 1951 patřila Československým státním drahám). V roce 1956 byla zahájena generální rekonstrukce a modernizace

lanové dráhy. Její neodvratný konec přišel 31. prosince 1982. Za dobu svého provozu přepravila skoro šest milionů cestujících.

Jak uzavřít začátek příběhu lyžařsko-turistického výtahu (lanové dráhy) na Pustevny? Můžeme použít část dopisu z archivu firmy Wiesner Chrudim, který pochází z roku 1942 a týkal se stavby 3. úseku lanovky na Lomnický štít:

„Je samozřejmé, že při tak mimořádném díle, jako je právě III. úsek lanovky na Lomnický štít, pro který v Evropě není příkladu a zkušenosti, mohou se vyskytnout i nedokonalosti, které se mohou teprve během provozu odstraniti. Takové změny jsme na třetím úseku tatranské lanovky také podle potřeby provedli. Vznik těchto nedostatků lze hledati ve velkém rozpětí. To ovšem nelze přičítati nám k tíži, to jsou prostě zkušenosti, které získáváme jako první v Evropě, ježto nikdo před námi takové dílo neprováděl. My jsme také vždy, zjistili-li jsme někde nedokonalost neb nedostatek, tento

odstranili. Ovšem, že se někdy stalo, že odstranění některé závady si vyžádalo více času, to však nebylo zaviněno námi, nýbrž vlivem dnešních válečných poměrů, kdy obecně zápasíme s nedostatkem materiálu a dopravními potížemi.“

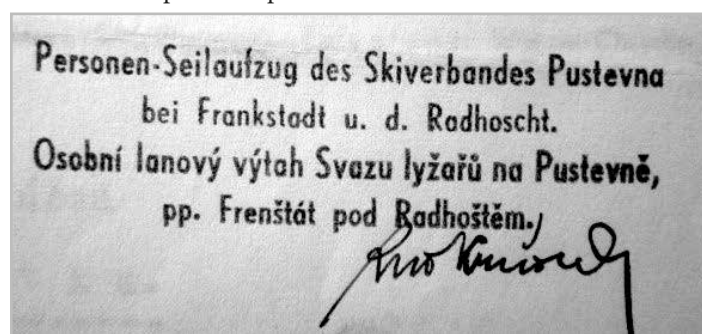

Rudolf Krňoul

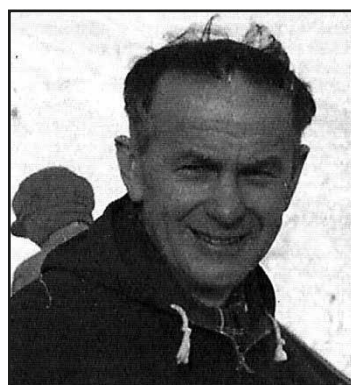

Pokud bych měl uvést jméno člověka, jenž měl na vybudování a provozu lanovky největší podíl, byl by to určitě dlouholetý tajemník a hospodář Svazu lyžařů Rudolf Krňoul (1896-1970). Narodil se v Domažlicích a brzy se stal členem spolku Sněhaři, kteří se v Domažlicích a okolí věnovali propagaci lyžování. Patřil také k zakladatelům Junáka v Domažlicích. V roce 1919 se konaly první lyžařské závody ve

Výhledech nad Chodovem a jejich trať měřila 18 km. Rozhodčí odstartovali závodníky a na saních se vydali do cíle. Tam se dozvěděli, že jeden závodník přijel před nimi. Sundal lyže a v blízké restauraci zašel do kuchyně a na hodinách si změřil čas. Byl to Rudolf Krňoul. Lyžování věnoval celý svůj život, klasicky běhal, sjezdoval, ale i skákal. Byl autorem příručky, ve které popsal typy slalomových branek.

Stal se tajemníkem Svazu lyžařů a po vzniku protektorátu Čechy a Morava jej často cesty zavedly na Pustevny. Koncem roku 1939 se rozhodlo o stavbě lyžařsko-turistického výtahu na Pustevny. Rudolf Krňoul jednal s firmou Wiesner i úředníky Okresního úřadu v Místku a stavba rychle pokračovala. Když onemocněl správce lanovky, několik týdnů jej na Pustevnách zastupoval. V roce 1940 se na Dolní Bečvě konal Přebor českých lyžařů ve sjezdu. Start byl pod hotelem Radegast a trať vedla do Dolního Rozpitého. Autorem trati byl Rudolf Krňoul. V roce 1941 se konalo mistrovství lyžařů na Pustevnách na nové sjezdovce, trať začínala poblíž sochy Radegasta a končila na Knížecí cestě.

Když se v roce 2004 slavilo 100 let lyžování v českých zemích, byl Rudolf Krňoul uveden do Síně slávy českého lyžování v kategorii Zakladatelé svazu a průkopníci lyžování na celostátní úrovni. Ve zdůvodnění se píše: „Průkopník závodního lyžování, tajemník a hospodář Svazu lyžování, autor mnoha sjezdových tratí, iniciátor stavby lanovek a vleků a různých lyžařských zařízení.“

Rudolf Krňoul byl i členem Pohorské jednoty Radhošť.

Petr Ondryáš

Více informací o lanovkách z Chrudimi najdete na stránkách: <http://www.lanove-drahy.cz/> vlevo je záložka Výrobci.

Byly použity archivní materiály Státních oblastních archivů v Hradci Králové a Novém Jičíně.



OBEC TROJANOVICE
744 01 TROJANOVICE 210

Usnesení z 16. zasedání Zastupitelstva obce Trojanovice konaného dne 26.4.2021 v sále Hotelu Kocián

16/1

Zastupitelstvo obce Trojanovice schvaluje program 16. zasedání, konaného dne 26. 4. 2021.

16/2

Zastupitelstvo obce Trojanovice schvaluje do návrhové komise Pavla Štefka, Jana Gajduška a Radku Koprivovou a jako ověřovatele zápisu Tomáše Strálku a Petra Ondryáše.

16/3

Zastupitelstvo obce Trojanovice schvaluje rozpočtové opatření č. 10/2021, viz příloha č. 1.

16/4

Zastupitelstvo obce Trojanovice neschvaluje záměr prodeje pozemků p.č. 3653 a 3736/33 a schvaluje záměr prodeje části pozemku p.č. 3645/2, vše v k.ú. Trojanovice, v těchto možných variantách:

1. Prodej části pozemku p.č. 3645/2 směrem k Lubině od konce pozemků 3737/15 a 1182/3 majitele LV1636 a se souhlasem majitele pozemku LV1636.

2. Prodej části pozemku p.č. 3645/2 směrem k Lubině od začátku pozemků 3737/15 a 1182/3 majitele LV1636 v případě, že tento prodá tyto dva pozemky žadateli a dá také souhlas s prodejem.

3. Prodej části pozemku p.č. 3645/2 směrem k Lubině od začátku pozemku p.č. st. 111 majitele LV624 v případě, že majitel LV624 dá souhlas s prodejem, a v případě, že majitel LV1336 prodá pozemky p.č. 3737/15 a 1182/3 žadateli a dá také souhlas s prodejem.

Vše v k.ú. Trojanovice. Cena bude stanovena na základě odborného odhadu.

16/5

Zastupitelstvo obce Trojanovice schvaluje zřízení věcného břemene pro vedení vodovodní přípojky v obecním pozemku p.č. 3574/5 v k.ú. Trojanovice pro pozemek p.č. 2071/1 v k.ú. Frenštát pod Radhoštěm za podmínky, že nebude proveden žádný stavební zásah do obecní asfaltové komunikace. Platbu a podmínky určuje směrnice č. 2/2020.

16/6

Zastupitelstvo obce Trojanovice schvaluje dohodu o úpravě vzájemných práv a povinností vlastníků vodovodů provozně souvisejících, viz příloha č. 2, za podmínky, že tato smlouva bude doplněna o tyto podmínky:

1. Žadatel odkanalizuje nemovitosti do 5 let od podpisu smlouvy
2. Žadatel umístí měření mezi vzájemně souvisejícími vodovody, a to na své vlastní náklady
3. Žadatel dodá souhlasné stanovisko provozovatele obecního vodovodu.

16/7

Zastupitelstvo obce Trojanovice schvaluje záměr prodeje části pozemku p.č. 727/1 v k.ú. Trojanovice, viz příloha č. 3.

16/8

Zastupitelstvo obce Trojanovice schvaluje prodej části pozemku p.č. 250/10 v k.ú. Trojanovice dle vyvěšeného záměru, za cenu dle znaleckého posudku.

16/9

Zastupitelstvo obce Trojanovice schvaluje rozdělení veřejné finanční podpory, viz příloha č. 4.

Zastupitelstvo obce Trojanovice schvaluje návrh Smlouvy o poskytnutí veřejné podpory, viz příloha č. 5.

16/10

Zastupitelstvo obce Trojanovice se bude zabývat žádostmi o změnu územního plánu 2 roky poté, co bude schválena Změna č. 3 územního plánu, vyjma žádostí, které budou mít strategický význam pro obec Trojanovice. Žádosti tak nebudou ani evidovány a budou brány jako vyřízené. Tímto usnesením se ruší usnesení č. 3/6 přijaté na 3. zasedání zastupitelstva obce, konaném dne 29.4.2019.

16/11

Zastupitelstvo obce Trojanovice schvaluje Obecně závaznou vyhlášku č. 2/2021 o nočním klidu, viz příloha č. 6.

16/12

Zastupitelstvo obce Trojanovice schvaluje Smlouvu pro umístění Z-Boxu a spolupráci při jeho provozování a pro tento účel přenechá žadateli bezúplatně do užívání plochu o výměře 0,68x1,02m na pozemku p.č. 527/1 v k.ú. Trojanovice.

16/13

Zastupitelstvo obce Trojanovice ukládá starostovi obce Trojanovice zjistit možnosti rozšíření používaného programového vybavení a učinit v něm opatření pro minimalizaci skutečností vyplývajících ze zápisu fin. výboru – Zápis o provedení kontroly rozpočtového opatření č. 10/2019. Termín do 31. 12. 2021.

Na vědomí:

Zastupitelstvo obce Trojanovice bere na vědomí zprávu o činnosti obce.

Zastupitelstvo obce Trojanovice bere na vědomí rozpočtové opatření č. 6, 7, 8 a 9/2021.

Reklama a inzerce

ZŠ a MŠ Karla Svobodského v Kunčicích pod Ondřejníkem hledá na hlavní pracovní poměr KUCHARKU/ KUCHARĚ s možností postupu na pozici vedoucí kuchařky/ kuchaře.

Požadujeme

- výuční list v oboru Kuchař/ka podmínkou, maturita výhodou
- praxi v oboru
- dobrou znalost normování pokrmů, zpracování masa a hygienických předpisů
- pozitivní a zodpovědný přístup k práci

Nabízíme

- stabilní platové podmínky dle tarifů ve školství, odměny, příspěvky z FKSP
- nástup dohodou

Bližší informace u vedoucí ŠJ: Jana Bakšiová

jidelna@zskuncice.cz

tel.: 703 145 899

Granty 2021

Název organizace/ žadatel	Název projektu	Členská základna	0-15let	Požadovaná dotace/Kč	Přidělená dotace/Kč
Muzeum Novojičínska p.o.	Akce MNJ - Muzeum ve Frenštátě p.R. v roce 2021	-	-	11 000,-	9 000,-
Klub seniorů Trojanovice pod Javorníkem	MDŽ + ocenění, Kácení máje a tematický zájezd	30		21 000,-	19 000,-
JK Trojanovice	Účast mládeže na jezdeckém poháru v rámci ČR + MČR pony + zkoušky ZZVJ mladých jezdců + Lead Rein	35	17	60 000,-	57 000,-
Na Trojanovské pasece	Festival Paseka	85	32	35 000,-	25 000,-
ČSV z.s., ZO Frenštát p.R.	1. Vyšetření vzorků měli ze včel na MVP 2. Použití organických kyselin k léčbě varroázy	69	-	5 000,-	5 000,-
Stáj Bonanza Trojanovice z.s.	Podpora zájmové činnosti dětí v roce 2021	30	21	30 000,-	27 000,-
SDH Trojanovice	Celoroční sportovně - vzdělávací činnost mladých hasičů	94	29	50 000,-	48 000,-
FK Trojanovice I	Činnost sportovní organizace	62	12	92 000,-	80 000,-
xxxxxxxxxxxxxxxxxxxx	Český, Evropský a Světový pohár ve skialpinismu	-	-	28 000,-	19 000,-
Tenisový klub Na Dolině, z.s.	Tenisový klub pro závodní hráče	45	40	221 760,-	72 000,-
xxxxxxxxxxxxxxxxxxxx	Tenisová akademie pro děti od 5 do 9 let	42	42	81 312,-	46 000,-
xxxxxxxxxxxxxxxxxxxx	Individuální podpora závodního hráče tenisu	-	-	80 000,-	63 000,-
Rytíři Valašského království z.s.	Z Trojanovic kolem světa a zpět - cyklus zábavné vzdělávacích přednášek, výstavy a besed	40	-	50 000,-	20 000,-
CELKEM				765 072,-	490 000,-

xxxxxxxxxxxxxxxx anonymizováno

Vzpomínka na Aloisii Caletkovou

Aloisie Caletková (rozená Kociánová) *8.11.1925 - †25.3.2021



Dlouhá životní pouť paní Aloisie Caletkové skončila 25. března. V současnosti byla naší nejstarší občankou a do poslední chvíle byla duševně i tělesně čilá. Otec paní Aloisie, Jan Kocián, byl válečný invalida. Pobíral velmi skromný invalidní důchod. Drobná dřevěná chaloupka na břehu Lánského potoku vyjadřovala životní situaci rodiny. Proto Aloisie po ukončení obecné školy nastoupila do služby u sedláka ve Pstruží. Po roce 1945 pak pracovala v zahradnictví. Do důchodu odešla z textilní továrny Loana ve Frenštátě p.R.

Žila u rodičů, kterým pomáhala až do jejich smrti. Matka zemřela v roce 1958, otec v roce 1960. Teprve v roce 1966 se provdala a s manželem Antonínem přebudovali dřevěný domek na zděný.

Paní Aloisie Caletková neměla vlastní děti, byla však obětavou a ochotnou tetou pro celou Kociánovu rodinu a sousedé ji nazývali „naše Lojzka“. Při vzpomínce na paní Aloisii jsem si uvědomil, že ještě žádný občan v Trojanovicích se nedožil stovky. Nejblíže k tomuto jubileu byla paní Růžena Kahánková (rozená Murasová - *8.8.1888 - †16.6.1988). Celá obec se chystala oslavit s ní její stoleté narozeniny, bohužel nečekaně všechny zarmoutila.

Drahomír Strnadel

Vzpomínka na Pavla Bjačka

Pavel Bjaček se narodil v Trojanovicích na Lomné jako nejmladší syn rodičů Veroniky Bjačkové a Valentina Bjačka, který byl zakládajícím členem Sboru dobrovolných hasičů v Trojanovicích. K tomuto sboru se Pavel Bjaček v r. 1949 připojil a jeho členem pak byl úctyhodných dvaasedmdesát let.



V mladším věku hrál fotbal za místní fotbalový klub, kde se později s píšťalkou vydal na cestu rozhodčího.

I když se vyučil jako kovoobráběč a tomuto povolání zůstal věrný až do svého odchodu do důchodu, celý život rád pracoval se dřevem a také byl zručný a lidmi vyhledávaný kameník. Nejedno jeho dílo je vidět přímo v obci Trojanovice.

V seniorském věku se připojil k místnímu "klubu důchodců na Lomné", kde se dvacet pět let aktivně zapojoval do nejrůznějších aktivit: škrazení vaječiny, různé přednášky a také výlety - z jednoho výletu do výroby Marlenky v Lískovci je i následující foto.

Věra Kaňová

Jednání o likvidaci Dolu Frenštát

Na 28.4.2021 bylo svoláno do velké zasedací místnosti na radnici Městského úřadu ve Frenštátě p.R. jednání ohledně dalších kroků na Dole Frenštát.

Na úvod představil starosta města Frenštátu p.R. zástupce jednotlivých zainteresovaných stran. Poté předal slovo 1. náměstkovi hejtmana MSK - Jakubu Unuckovi.

Od posledních jednání v poslanecké sněmovně došlo na základě usnesení vlády ČR k převodu majetku v původním vlastnictví OKD na státní podnik Diamo. Ten společně s Moravskoslezským krajem, Ministerstvem průmyslu a obchodu a MSID (Moravskoslezské Investice a Development, a.s.) podepsal 15.4.2021 Memorandum o spolupráci při transformaci území po ukončení těžby v Moravskoslezském kraji.

Ukončení těžby v různých lokalitách Moravskoslezského kraje s sebou nese specifika daných oblastí. Zatímco Karvinsko se bude muset vypořádat s propouštěním zaměstnanců a jejich následným uplatněním, pro oblast dobývacího prostoru Trojanovice je nutné zpracovat ještě před zásypem možné využití geotermální energie a solných vod. Těžba plynu zde nepřipadá v úvahu. Při rekultivaci pozemků je třeba již nyní myslet na jejich možné budoucí využití a zahrnout požadavky obcí v dobývacím prostoru do tzv. master plánu, který by se měl nově zpracovat i do územních plánů obcí. Státní podnik Diamo byl představen v novém světle. „Diamo ne-

musí jen bořit, ale i tvořit“ a jeho snahou bude spolupodílet se na rozvojových projektech. Projekty, které budou sledovat zelené cíle, mohou být spolufinancovány z evropských prostředků přes operační program Spravedlivá transformace.

Důl Frenštát se nachází momentálně v konzervačním (zajišťovacím) režimu tzv. suché konzervace a byl proveden již odpis důlních zásob. Po zpracování a schválení EIA bylo vyhodnoceno, že likvidace dolu nebude mít nepříznivý vliv na životní prostředí. Samotný zásyp dvou důlních jam bude proveden zásypovým materiálem z odvalů z Paskova, Staříče a Heřmanic v množství 110 000 m³ (214 000 tun materiálu). Návoz odvalu proběhne automobilovou dopravou od listopadu 2021 v max. počtu 132 nákladních automobilů denně v obou směrech, v pracovní dny po dobu cca 5 měsíců. Následný zásyp je předpokládán na dobu 10 měsíců. Součástí realizace záměru budou také demolicí povrchových objektů dolu, které budou probíhat po ukončení zásypu jam. Následně budou realizovány sanační a rekultivační práce.

Při zahájení likvidačních prací by mělo dojít ke zmenšení dobývacího prostoru na oblast Dolu Frenštát, po skončení prací pak k jeho úplnému zrušení.

Další jednání je plánováno na červen tohoto roku.

Ivana Vrtalová



Zleva: Michaela Štefková (starostka Tiché), Miroslav Tofel (starosta Kozlovic), Michaela Šebelová (starostka Kunčic p.O.), Jiří Novotný (starosta Trojanovice), David Pavliska (místostarosta Frýdlantu n.O.), Jakub Unucka (náměstek hejtmána), Miroslav Halatin (starosta Frenštátu p.R.), Petr Birklen (vedoucí rozvojových projektů MSID), Josef Lazárek (náměstek ředitele Diamo,s.p.)

Z tiskové zprávy o podepsání Memoranda /15.4.2021/

„Jsou zde nejen volné pozemky, ale také areály bývalých dolů, technické budovy a další objekty, které z velké části zmizí. Pro tato uvolněná místa hledáme nový směr a novou atraktivní náplň. Je to velmi složitý proces, proto je nutné postupovat koncepčně a vycházet z toho, co toto území potřebuje a nabízí. Proto jsem rád, že se státní podnik DIAMO zapojil do našich záměrů a naši koncepce POHO2030, která se transformací pohornické krajiny detailně zabývá,“ uvedl hejtmán Moravskoslezského kraje Ivo Vondrák a dodal, že proměna území po ukončení těžby má tuto lokalitu zatraktivnit, posílit ekonomiku regionu, přivést sem nové investory, ale také vrátit krajinu lidem, aby zde mohli jezdit nejen za prací, ale i za odpočinkem a také třeba poznáváním hornické historie či zábavou. Moravskoslezský kraj chce přitom klást důraz na inovativní a zelené technologie.



Podepisování Memoranda - za Moravskoslezský kraj hejtmán kraje Ivo Vondrák a 1. náměstek hejtmána kraje Jakub Unucka. Za Ministerstvo průmyslu a obchodu ČR ministr Karel Havlíček, za státní podnik DIAMO ředitel Ludvík Kašpar a za MSID členové jeho představenstva Tomáš Kolářík a Petr Birklen.

Moravskoslezský kraj je jeden ze tří uhelných regionů, které stojí před zásadní výzvou. Útlum těžkého průmyslu a vyrovnávání se s jeho dopady na ekonomiku a životní prostředí řeší také kraje Ústecký a Karlovarský. Vláda je připravena tyto regiony v jejich transformaci podpořit a vítá proaktivní přístup Moravskoslezského kraje, který má jasnou konkrétní vizi a intenzivně se připravuje na čerpání evropských zdrojů i státních peněz, které jsou pro uhelné regiony připraveny v rámci programu RE:START. Státní podnik DIAMO má pro tuto spolupráci potřebné zázemí a dlouholeté zkušenosti. Transformace nejen území Karvinska, ale celého kraje, je velmi složitý proces a Ministerstvo průmyslu a obchodu se podpisem memoranda zavazuje ke spolupráci v jeho realizaci,“ sdělil ministr průmyslu a obchodu ČR Karel Havlíček.*

NEBERTE MLÁĎATA RODIČŮM!

Chcete-li opravdu pomoci:

- * sbírejte jen mláďata viditelně poraněná
- * nalezená opeřená ptáčata usadte na nejbližší vyvýšené místo
- * na mláďata srstnaté zvěře nesahejte, nechte je na místě, matka se o ně postará
- * chovejte se v přírodě klidně a nerušte
- * nenechávejte v přírodě volně pobíhat psy
- * odebráním zdravého živočicha z přírody porušujete zákon!



Stáhněte si aplikaci Zvíře v nouzi
a mějte kontakty vždy po ruce

www.zvirevnouzi.cz

centrální dispečink
774 155 155



vydání tohoto plakátu podpořilo Ministerstvo zemědělství

Děkujeme, že nenecháváte své psy volně pobíhat po honitbě, jde nám o život!

V případě setkání s divokým prasetem může jít v tomto období i o život Vašeho psa!



**PRÁVĚ SE RODÍME
a pro přežití nutně potřebujeme klid!**

Již v březnu se v přírodě objevují první mláďata, která nutně potřebují klid. Stejně tak jejich rodiče, aby se o svá mláďata mohli postarat.



Nesbírejte nás, zabijete nás!

Mláďata v přírodě nejsou opuštěná, matka je poblíž.

ZDRAVÉ POHYBOVÉ NÁVYKY DĚTÍ

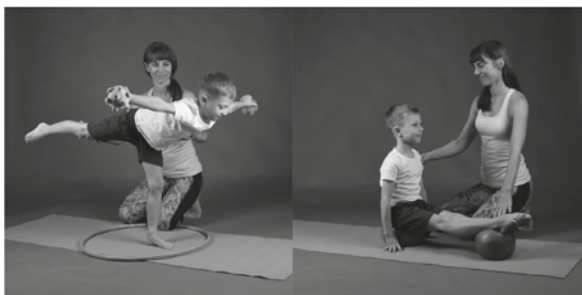

ONLINE PŘEDNÁŠKA PRO RODIČE

17. května 2021 v 17.00

Naučíte se účinné tipy a triky, jak dětem od útlého věku zajistit zdravý pohybový rozvoj, jak předcházet vadnému držení těla, jak je naučit správně sedět a tím jim dopřát dospělost bez bolestí zad.

Setkáním bude provázet **Mgr. Petra Nykllová, Dis.**, diplomovaná zdravotní sestra, fyzioterapeutka s 20letou praxí a učitelka v mateřské škole se specializací na rozvoj pohybových návyků nejmenších dětí. Více o Petře Nykllové na <https://www.zdravestisko.cz/o-mne>.

Registrujte se na www.mapfrenstatsko.cz. **VSTUP ZDARMA**

Přednáška je realizována v rámci projektu Místní akční plán rozvoje vzdělávání ORP Frenštát pod Radhoštěm II CZ.02.3.68/0.0/0.0/17_047/0010667



Město Frenštát pod Radhoštěm, odbor životního prostředí spolu s firmou Milan Petr – Autosport, Ženklaava

oznamuje občanům města Frenštát p.R. a okolních obcí, že opětovně budou mít možnost předat kompletní autovraký k ekologické likvidaci.



Předávání autovraků se uskuteční:

dne 15.5.2021 v době od 8-12 hodin

Místo předání vozidla:

Provozovna autovrakoviště Ženklaava nebo po objednání odtahu z místa parkování

Využití odtahu nepojízdného vozidla je nutné nahlásit do 15.5.2021 na tel. 602 550 002

Likvidovat se budou:

kompletní autovraký osobních automobilů kategorie M1
kompletní autovraký malých nákladních automobilů kategorie N1 do 3,5t

- za každý kompletní autovrak (i po havárii) je možno získat až **1 000 Kč**
- nekompletní autovrak, částečně rozebraný – cena po dohodě s firmou,

Čím je nutné se prokázat:

- majitel vozu: **občanský průkaz, velký technický průkaz vozidla, číslo účtu**
- ostatní osoby: **plnou moc od majitele vozidla jako souhlas k likvidaci, velký technický průkaz vozidla, číslo účtu majitele vozu**

Majitelé taktó odevzdaných autovraků obdrží od firmy na místě: „Potvrzení o převzetí autovraků na ekologickou likvidaci.“

Autovraký, které budou dopraveny do areálu autovrakoviště na odtahovém voze, musí být připraveny na zpevněné ploše, aby bylo možno autovrak natahnout na odtahový vůz a na kolech, se kterými půjde manipulovat.

Využijte tuto možnost ekologického odstranění autovraků. Bližší informace Vám poskytnou pracovníci Městského úřadu Frenštát p.R. na tel.: 556 833 240 nebo je získáte přímo u firmy na tel.: 602 550 002

Reklama a inzerce

AUTOSERVIS

- **OPRAVY OSOBNÍCH AUTOMOBILŮ + DODÁVEK**
- **KAROSÁŘSKÉ PRÁCE**
- **NÁSTŘIK PODVOZKŮ + DUTIN**
- **PŘÍPRAVA NA STK + PROVEDENÍ STK**
- **PRODEJ DÍLŮ NA OBJEDNÁVKU **ELiT****
více než autody



MÍSTECKÁ 803, FRENŠTÁT p.R.
AREÁL ČERPACÍ STANICE FREN OIL

 736 632 533

POJIŠTĚNÍ VOZIDEL, MAJETKU A OSOB
 Máme pro vás ideální řešení v oblasti pojištění

Kancelář pojišťovny je v Trojanovicích č. 353
(v 1. patře nad prodejnou potravin Hruška vedle hotelu Beskyd)

Stanislav Raška

Mobil: 603 997 220 | e-mail: s.raska@fk.feds.cz



FEDS

FINANCE | EKONOMIKA | DANĚ

Prodej palivového dříví buk, smrk.

Dříví našťípané, nařezané na prostorové metry, rovnané, uložené špalky 30, 35, 40 cm a více podle potřeby.

Možnost dovozu odběrateli.

Tel.: 603 315 738

SERVIS PRO VÁŠ
DOMOV

tel: **723 827 617**

servismlynar@seznam.cz

**AKČNÍ
CENY**

1.4. - 31.5.2021

křovinořezy, pily, sekačky a další stroje

+1
ROK
ZÁRUKY
NÁVCE
majstiri.cz/plus

STIHL®

**TADY
JSME
DOMA**

AGROCAR s.r.o.

Pod Šenkem 2046, 744 01 Frenštát pod Radhoštěm

+420 556 802 752 / 777 881 116, info@agrocar.cz

www.agrocar.cz

Sčítání 2021

Vážení spoluobčané, zúčastněte se, prosím, povinného Sčítání 2021, které končí už 11. května.

Vaše účast je důležitá. Právě Vaše odpovědi totiž mohou mít vliv na plánování rozvoje obce a regionu.

Nejjednodušší je sečíst se do 11. května online na webové adrese sčítání.cz.

Pokud se někdo nesečte online, musí vyplnit listinný formulář. Sčítací komisaři je roznášejí od 17. dubna. Druhé kolo pokusů o jejich doručení zahájí v pátek 30. dubna. Formuláře si lze vyzvednout i na kontaktním místě sčítání – Česká pošta, pobočka Frenštát p. R., nám. Míru 22.

Aktivita obyvatel obcí v online sčítání

Níže uvedená tabulka ukazuje aktivitu obyvatel jednotlivých obcí v online sčítání, vyjádřenou počtem odeslaných elektronických formulářů na 100 bytů v dané obci. Vzhledem k tomu, že jedna domácnost (byt) může odeslat i několik elektronických formulářů, údaje v tabulce neukazují přesný podíl sečtených domácností v obci. Obce se zaměřením na turistický ruch, s významným podílem krátkodobě pronajímaných bytů či chatové oblasti mohou vykazovat nižší hodnoty ukazatele, a to kvůli vyššímu počtu neobydlených bytů. Nemusí to však znamenat slabší zájem o online sčítání u obyvatel, kteří v těchto obcích žijí.

Údaje v elektronických formulářích nejsou v této chvíli z bezpečnostních důvodů přístupné. Počet osob sečtených prostřednictvím online formuláře bude znám až při zpracování všech došlých formulářů po konci jejich sběru.

Provozní data v tabulce ukazují stav k předchozímu dni, aktualizována jsou denně.

Zobrazit řádků na stránku

Data v CSV

Kód	Obec	Obec s rozšířenou působností	Kraj	Počet obyvatel k 1. 1. 2020	Odeslané online formuláře na 100 bytů
599999	Trojanovice	Frenštát pod Radhoštěm	Moravskoslezský kraj	2 697	62,8

Stránka 1 z 1 (filtrováno z celkem 6 254 záznamů)

<1>

Aktualizováno dne: 28.4.2021

S novým zbožím v novém infocentru



Informační centrum na Lomné v nově otevřených prostorech rozšíří i svou nabídku.

S veselým motivem hravých valachů, reprezentujících 70letou historii Valašského souboru Radhošť, se podařilo zrealizovat dětská a dámská trička z funkčního materiálu, hrnečky a linkované bloky.

To vše pod taktovkou Romany Kubešové, která nejen motivy navrhla, ale i dohlížela na průběh přenášení motivů na upomínkové předměty.

-red-

Vypouštění pstruhů do Lomné

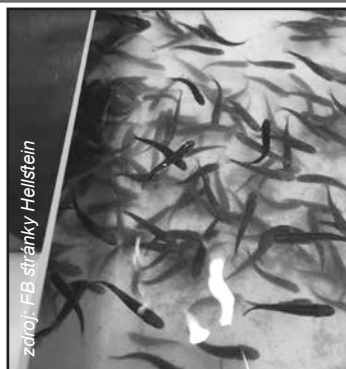

Násada pstruhů v počtu cca 2500 ks byla vysazena pod soutokem Malé a Velké Ráztoky do řeky Lomné 1.dubna firmou Hellstein.

Pstruzi by již v této velikosti měli mít jen málo přirozených nepřátel, a tak by koryto řeky mohlo ožít novou pstruhovou populací.

-red-

8. květen 2021

76. výročí konce 2. světové války v Evropě

5. květen 2021

výročí odchodu posledních jednotek Wehrmachtu
z Trojanovic

Bomby pro Škodovku

O druhé světové válce, jejíž ukončení vzpomínáme v těchto májových dnech, panuje mnoho mýtů, polopравd a také lží. Bombardování zbrojovky v Plzni patří mezi tyto varovné příklady.

Škodovka byla jednou z největších zbrojovek Hitlerovy Třetí říše. Byla součástí koncernu Reichswerke Hermann Göring. Společně s německými koncerny Krupp a Rheinmetall patřila mezi tři nejdůležitější zbrojní továrny pracující v době války pro armádu. Její zaměstnanci měli materiální výhody a skutečný život tehdejší Plzně se poněkud míjí s představou temných válečných let. Je načase říct si i věci, které úplně příjemné nejsou - kdo se neprojevoval, hleděl si svého, toho si Němci nevšímali. Tehdy, uprostřed kruté války, se dal žít víceméně normální život. Ale samozřejmě, pokud se někdo postavil na odpor, tak ho bez milosti odstranili (koncentrační tábor nebo rovnou smrt).

Pokud jde o společenský život, byla zde masově navštěvovaná fotbalová liga, chodilo se do divadel (v roce 1941 bylo v Plzni 62 divadelních premiér) a v roce 1944 přišlo v protektorátu do kin přes sto milionů lidí. V době Varšavského povstání, kdy Němci vyražďovali Poláky a Varšavu srovnali se zemí, byla u nás idyla. Lidé obléhali bovevecké rybníky a koupali se, bavili se jazzem.

Plzeň je modelový příklad – továrna byla na špici, škodováci byli fachmani a nacisti je potřebovali. S německou organizací tady zbrojní výroba dosáhla gigantických rozměrů. Takových, že to dnes spouště lidí nedochází.



Náborový plakát práce v Říši

Že stejná byla manipulace a využívání oslavy lidské práce a dělníků propagandou o pár let později za komunistů, je při studiu dobových novin a dalších dokumentů absolutně největší šok. Naše generace vyrostla v téhle masáži za socialismu a já jsem pak vůbec nebyl schopen uvěřit, že fotky se stejnými hesly jsou z roku 1943. Říkal jsem si, to není možné, to jsou přece 50. léta. Vezměte třeba dělnické rekreace – lidé tehdy prožívali dovolenou na venkově na své zahrádce či políčku. A najednou takový pracující dostal pobyt v nejluxusnějším hotelu Alexandria nebo Palace v Luhačovicích. To s člověkem zamává. Ti lidé

tomu podlehli. Když pak skončila válka, nikdo se k tomu neznal. Hlavně po roce 1948 se jako válečný odbojář hlásil kdekdo. Jeden velký podvod. A rekreace fungovaly znovu.

Na objekt továrny bylo podniknuto od roku 1942 více náletů RAF a USAAF. Poslední, který je předmětem sporu hlavně komunistické demagogie, se uskutečnil 25. dubna 1945. Poúnorový režim předhazoval smyšlenku, že zbrojovka byla ničena se snahou vyřadit konkurenci amerického průmyslu a oslabit hospodářství obnoveného Československa (o kterém se předpokládalo, že se začlení do sovětské sféry zájmů). K tomuto tvrzení však chybí jakékoliv důkazy.

Bombardování mělo však jiný, jasný důvod - zbrojní výrobu (průměrná roční produkce byla 2 400 děl různých ráží, 2 000 tanků nebo jiných obrněných vozidel, 215 000 tun dělostře-

lecké munice a 25 000 elektromotorů). V době náletu podnik se 45 tis. zaměstnanci představoval 30% zbrojní výrobní kapacity skomírající Třetí říše. Za celou válku vyrobila továrna skoro 20 mil. dělostřeleckých granátů, téměř 18 tis. děl, 20 tis. dělových hlavni. A produkce se stále zvyšovala. Dělníci měli výhody, pobídky, přídatkové lístky. Nálety byly samozřejmě velmi nepříjemné, ale v době bombardování v dubnu 1945 nikdo nevěděl, kdy válka skončí. Fronta s Američany byla ještě přes 80 kilometrů vzdálená a v Českém lese byla celá 7. německá armáda. Rudá armáda bojovala u Brna... Škodovka měla zakázky na další stovky děl. Vyráběla i stíhače tanků (př. v lednu a únoru 1945 jich vyrobila kolem 100-



Montáž stíhače tanků JIag38(t)Hetzer

120 /měsíc. V březnu už jich bylo 178!)

V rozkazu 8. letecké armády č. 696 (tato mise, jak se záhy ukázalo, byla její poslední bojovou misí za války) se doslova uvádí, že Škodovka je jedinou velkou fungující zbrojovkou, která dosud zůstává v německých rukou, a její výrobky jsou distribuovány přímo jednotkám na frontě.

Dnes můžeme jen spekulovat, jakou roli v tomto sehrála úspěšná nacistická dezinformační kampaň o tzv. Alpské pevnosti. Zde se měly údajně uchýlit špičky nacistického režimu a německá armáda klást tuhou odpor. Ještě v dubnu se mělo podle plánu vyrobít například 200 ks stíhačů tanků Hetzer a 170 protiletadlových kanonů Flak.36 ráže 88mm.

Když lidé ve středu ráno 25. dubna 1945 v tehdejší protektorátu naladili na rozhlasových přijímačích londýnské vysílání BBC, byli nanejvýš překvapeni. Spojenci je varovali před náletem, což se během války nikdy nestalo! Spojenci riskovali životy vlastních pilotů, aby ušetřili české obyvatelstvo. (Uvědomme si, že např. během vylodění v Normandii zahynulo leteckým bombardováním na 30 tis. Fracouzů. V rozhlasovém éteru se ozvalo následující varování: „Cílem velkého svazu spojeneckých bombardérů, který je na cestě nad nepřátelské území, se mohou stát Škodovy závody. Dělníci, opusťte továrnu a zůstaňte do odpoledne venku.“

Vrchní velitelství spojeneckých vojsk v Evropě je nechalo opakovaně zveřejnit - v češtině i němčině - s úmyslem zachránit životy civilního obyvatelstva i za cenu ohrožení vlastních osádek, které je mohly slyšet na svých radiostanicích. Je zřejmé, že to vzbudilo na jejich straně velké obavy, co je nad Plzni čeká. Není známo, že by ke stejnému kroku Spojenci za války přistoupili i v jiném případě.

Poplachové sirény ve městě se rozezněly přesně v 10:11. Lidé

neváhali a zamířili do nejbližšího krytu. O patnáct minut později dopadly první pumy na Lochotín a Karlovarskou třídu a v 10:46 hodin na samotnou továrnu. Američany přivítala intenzivní a poměrně přesná palba několika desítek obávaných protiletadlových kanonů ráže 88 milimetrů rozmístěných v okolí Plzně. Jejich obsluhy byly po zachycení relace BBC pochopitelně uvedeny do stavu nejvyšší pohotovosti. Jelikož osádky letadel měly za úkol zaměřovat cíl výlučně vizuálně (byl používán na zaměřování také radar, ale to bylo ještě méně přesné), kvůli mrakům i stoupajícímu dýmu z hořících objektů v areálu Škodovky musely na něj opakovaně nalétat, což zvyšovalo riziko, že budou letouny zasaženy. Současně to vedlo k větší nepřesnosti shozu pum.

Na Škodovku nakonec 198 letounů svrhlo 526 tun trhavých a zápalných pum. Exploze a následné požáry ji proměnily z větší části v ruiny. Při náletu byly zdemolovány také řadové domky v dělnické kolonii Karlov v těsném sousedství se Škodovkou. Byla postižena i civilní zástavba (především ve Skvrňanech a Roudné). Mimo Škodovku bylo v Plzni podle oficiální statistiky zničeno 339 domů a více než 2 700 poškozeno.

Uvnitř závodu zahynulo 6 lidí, 59 pak ve městě. K tomu je třeba připočítat dvacet zabitých členů obsluhy jedné protiletadlové baterie v Roudné. Bohužel letecké bombardování během války bylo velice nepřesné a jen velmi pomalu se zlepšovalo. Pro představu - v roce 1942 bylo zpětně zjištěno, že jen třetina letounů RAF našla cíl...Evropa byla zatemněná, orientace podle mapy obtížná a počasí bývá nad kontinentem oblačné. Američané 8. AF létali sice ve dne a cíl většinou našli, ale úplná identifikace továrny či jiného zařízení byla problematická. A kolem v koloniích bydleli dělníci a jejich rodiny. Prostě továrny se nestaví v lese a na loukách...

Také Američané utrpěli citelné ztráty. Na své základny se nevrátilo osm bombardérů, další čtyři se vrátili s takovým poškozením, že musely být zcela odepsány. Čtyři letouny havarovaly v okolí Plzně, jeden nouzově přistál. Asi dvě třetiny do akce nasazených letounů (180), si od Plzně odneslo poškození od šrapnelů.

Pro dvacet sedm letců byl 25. duben 1945 posledním dnem v jejich životě. Jejich kolegové, kteří vyvázli, byli dříve nebo později zajati. Jedna osádka byla v Chebu lynčována příslušníky NSDAP.

Závěrem bych řekl - žádná válka není pěkná a jediné řešení je ji rychle ukončit. A to prostředky, které jsou k dispozici. Anglie a potom i Spojené státy americké, až do vylodění ve Francii v červnu 1944, neměli jinou možnost boje v Evropě než letectvo. Nejdůležitějším počinem bylo přenesení bojů nad území samotného Německa. Tohoto bylo Německo během 1. světové války ušetřeno a obyvatelé Německa až nyní poznali, co to je válka (ne pouze z novinových článků z fronty, ale také na vlastní kůži ve formě bombardérů nad domovinou). Postupem času Spojenci prakticky ovládli nebe nad Říší. Např. doprava ve dne byla zcela paralyzována. Továrny byly soustavně ničeny. Pokud to umožňoval charakter výroby (např. letouny) stěhovala se pod zem do železničních tunelů a jeskyní.



autor: Pavel Rampír

B-17 Flying Fortress



zdroj: webové stránky

Stav továrny po útoku



autor: Pavel Rampír

Přistání nazpět v Anglii

Přesto mladí mužové, kteří vzlétali proti nacistickému nepříteli, umírali až do konce bojů. Za 2. světové války zahynulo 56 000 příslušníků bombardérů RAF a 42 000 letců USAAF. Mezi nimi také 250 československých letců 311.Sqn bombardovací jednotky RAF. To bylo 50% jejího stavu. Čest jejich památce!

Pavel Rampír

Po stopách základního školství v Trojanovicích – 1. část

V následujících článcích chceme přiblížit více než 130letou historii základního školství v Trojanovicích, jak nám ji zachovaly zápisy školních kronik. Nejde o ucelenou historickou studii. Spíše o střípky – někdy i dosti kuriózní, které více než poučovat chtějí pobavit. Nezřídka přitom ukazují, že časy minulé se od těch našich zas až tak moc nelišily.

Důležitým datem pro školství v naší obci byl rok 1884. V tomto roce byly totiž na čtyřech místech – Pod Javorníkem, Pod Radhoštěm, Na Lomné a Na Bystrém zřízeny školy. Do té doby nebylo „žádné veřejné ani soukromé školy národní, ačkoliv téměř 500 dítek školou povinných se zde nachází.“

O tom, jak vypadalo vzdělávání „na trojanovských pasekách“ před rokem 1884, si můžeme udělat jenom hrubou představu na základě informací školních kronik. Vzhledem k celkové dispozici obce probíhala výuka rozptýleně po chalupách v jednotlivých částech obce (např. v Trojanovicích Pod Javorníkem v domech č. p. 30, 36, 44 a 52, na Lomné v domech č. p. 198, 199, 205 a na Bystrém v domech č. p. 263, 264, 265, 277 a 282) prostřednictvím tzv. „privátních“ učitelů. Známe jejich jména. Nejstarším doloženým učitelem je Ignác Chovanec, dále vyučovali v Trojanovicích Pod Javorníkem Jan Horečka, Valentin Stavárek, Jan Bačák nebo František Hrachový, na Lomné a na Bystrém František Kocián, František Jurek či Jan Křenek. Byli to většinou řemeslníci jen trochu lépe ovládající základy čtení, psaní a počítání. Vyučovali sezónně od listopadu do dubna a za svoji činnost dostávali od obce 25 zlatých a 10 krejcarů „školného“ od svých žáků. Představu o erudici takových lidových učitelů si můžeme udělat na základě lístku, kterým 10. října 1875 podává jeden z „privátních“ učitelů Pod Javorníkem Josef Čada představitelům frenštátské místní školní rady zprávu o docházce jednoho ze svých žáků:

„Ja davam dovědomosti všem panum dohlížitelum frankštackým že tento Josef Vašek tento rok 1875 do školy kumně chodil a pilně školu navštěvoval dokud byl zdravý a jak uzdravil tak zas do školy pilně chodil...“

Ve snaze změnit tuto situaci rozhodla se roku 1883 obec Trojanovice vybudovat na katastru čtyři školy v místních částech Pod Javorníkem, Pod Radhoštěm, Na Lomné a Na Bystrém. Za tímto účelem obdržela zemskou subvenci ve výši 8000 zlatých, příspěvek 1000 zlatých od zemské školní rady a dar 300 zlatých od císaře Františka Josefa I. Plány na vybudování škol vypracoval příborský stavitel Kašpar Karlseder, kterému byla rovněž zadána samotná realizace. Stavební práce byly zahájeny v březnu 1884 a samotná výstavba proběhla poměrně rychle. Už v listopadu téhož roku byly budovy hotovy. Jak se však ukázalo, bylo to na úkor kvality. Kromě špatného materiálu se na celkovém výsledku negativně projevilo i to, že „dělníci téměř sami sobě bez dozoru stavitelova ponechání pracovali jak chtěli a kdy chtěli“. Stavitel Karlseder sice opravy ochotně provedl, ale zároveň navýšil konečný účet 15800 zlatých (oproti původnímu rozpočtu 13924 zlatých) – jedna škola tak vyšla průměrně na 3950 zlatých.

Všechny trojanovické školy byly původně jednotřídní. Ke každé z nich byli ustanoveni jako školní správce učitelé: Pod Javorníkem Theodor Gerlich, Pod Radhoštěm František Pěček, Na Lomné Vojtěch Polach a Na Bystrém Leopold Pavliska. Ačkoliv budovy byly dostavěné, „jsou zcela vlhké, málo lákaly učitele k jejich obydlí“.

Výuka byla zahájena 15. prosince 1884, ale slavnostní vysvěcení všech čtyř budov se konalo až začátkem nového školního roku, 1. října 1885. Školy Pod Javorníkem a Pod Radhoštěm vysvětil frenštátský farář Antonín Dolák, ostatní vysvětili kaplani – školu Na Lomné Jan Vorálek a školu Na Bystrém Jan Břečka. Ve školním roce 1885/86 navštěvovalo školu Pod Javorníkem 97 žáků, školu Na Lomné 130 žáků a školu Pod Radhoštěm 97 žáků. Nejvíce dětí – 145 žáků – chodilo do školy Na Bystrém.

Martin Trubač

Odpady za rok 2020

V minulém čísle obecních novin jsme vás seznámili se správným tříděním plastů. Leták o třídění plastů, který byl součástí dubnového zpravodaje, se setkal s velkou odezvou. V příštím vydání bychom vám chtěli přiblížit třídění ostatních druhů odpadů.

Přestože množství tříděného odpadu stále narůstá, množství směsného odpadu bohužel neklesá.

V popelnicích domácností stále končí velké množství bioodpadu, který představuje velkou rezervu v celkovém třídění. Naše obec v roce 2012 rozdávala do domácností kompostéry. Do těchto kompostérů je možné odkládat slupky od ovoce a zeleniny, čajové sáčky, kávové sedliny, skořápky od vajec a ořechů, květiny a ostatní biologický, rozložitelný odpad. Pokud snížíme množství bioodpadu v popelnicích, není pak nutné je vystavovat k vývozu každých 14 dní, ale je možné jejich vývoz odložit. Obec totiž platí za výsyp popelnice bez ohledu na to, zda je plná či poloprázdná. Náklady na tento svoz jsou pak součástí výpočtu celkových nákladů pro výpočet poplatku za odpady.

K odložení bioodpadu slouží také kompostárna, která je součástí areálu sběrného dvora. Zde je možné odevzdat kromě výše uvedených odpadů také větve, listí, trávu, piliny, hobliny apod.

A jaké množství odpadu jsme v loňském roce vyprodukovali? Celkově to bylo 906,63 tun odpadu, který byl odevzdán v rámci ročního poplatku za odpady občany zdarma, a 203,08 tun stavebního odpadu, který je vybírán za úplatu nebo vzniká při stavebních pracích obce.

Monika Ondryášová

Název odpadu	Kat.číslo:	Množství (t)
Směsný komunální odpad	200 301	522,17
Objemný odpad	200 307	79,64
Celkem		601,81
Nápojové kartóny	150 105	4,74
Papír	200 101	63,94
Sklo	200 102	72,40
Plasty	200 139	74,28
Kovy	200 140	26,69
Celkem tříděný		242,05
Textil	200 111	9,17
Jedlý olej	200 125	0,32
Ostatní odpad – dřevo	200 138	50,08
Nebezpečný odpad		3,20
Celkem ostatní		62,77
Ostatní stavební odpad (placený)		203,08

Naši jubilanti

V měsíci květnu oslaví svá životní jubilea tyto občané:

Marie Kaspříková	90 let
Ladislav Mácha	85 let
Karel Adamčík	75 let
Jan Juračák	75 let
Magdalena Rosová	75 let
Marie Stráalková	75 let
Josef Petr	70 let



Všem jubilantům srdečně gratulujeme.

V Obecních novinách zveřejňujeme životní jubilea občanů dožívajících se 70, 75, 80, 85, 90 let a následný každý rok po devadesátých narozeninách. Pokud si nepřejete být uveřejněni, prosíme o sdělení této informace v kanceláři evidence obyvatel, na tel. čísle 556 835 023 nebo na email evidence@trojanovice.cz.

Muzeum ve Frenštátě p.R.

Muzeum ve Frenštátě p. R. – výstavy a programy

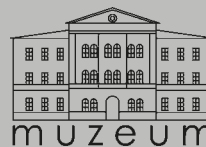

ISLAND, GRÓNSKO, ALJAŠKA – TVARY A BARVY
Výstava fotografií Lukáše Tvarůžka.
Výstavní síň Muzea ve Frenštátě pod Radhoštěm.
Výstava prodloužena do 31. května 2021.

Otevírací doba:
úterý - pátek 9.00 – 12.00, 13.00 – 16.00
neděle 9.00 – 12.00, 13.00 – 16.00
pondělí a sobota zavřeno
www.muzeum-frenstat.cz

Blíží se splatnost místních poplatků za rok 2021

Poplatek za odpady

Místní poplatek za provoz systému shromažďování, sběru, přepravy, třídění, využívání a odstraňování komunálního odpadu dle Obecně závazné vyhlášky č. 2/2020, o „odpadech“:

Sazba poplatku:

- osoba trvale bydlící v obci 500,- Kč
- za rekreační objekt 500,- Kč

Poplatek za psa

Sazba poplatku dle Obecně závazné vyhlášky č. 2/2019 o místním poplatku ze psů činí:

- a) za jednoho psa100 Kč,
- b) za druhého a každého dalšího psa téhož držitele 140 Kč,
- c) za jednoho psa v bytové zástavbě obce 300 Kč,
- d) za druhého a každého dalšího psa v bytové zástavbě obce téhož držitele450 Kč,
- e) za jednoho psa v bytové zástavbě obce, jehož držitelem je osoba mladší 65 let, jež je poživitelem invalidního, starobního, vdovského nebo vdoveckého důchodu, který je jeho jediným zdrojem příjmu, anebo poživitel sirotčího důchodu.....200 Kč,
- f) za druhého a každého dalšího psa v bytové zástavbě obce, jehož držitelem je osoba mladší 65 let, jež je poživitelem invalidního, starobního, vdovského nebo vdoveckého důchodu, který je jeho jediným zdrojem příjmu, anebo poživitel sirotčího důchodu.....300 Kč
- g) držitel psa (starší 65 let) 0 Kč

Platbu je možné provést:

- v hotovosti v pokladně Obecního úřadu v Trojanovicích
- platební kartou v pokladně Obecního úřadu v Trojanovicích

Stále umístěna v budově obecního úřadu - č.p. 210

pondělí, středa	8:00– 11:30	12:30– 17:00	LICHÉ TÝDNY (o případném rozšíření doby příjmu plateb na pokladně budeme informovat na internetových stránkách obce)
úterý, čtvrtek, pátek	8:00–11:30	12:30– 15:00	
středa		15:30–17:00 (Pod Javorníkem)	

- převodním příkazem na účet obce Trojanovice u ČSOB, a. s. číslo účtu: 285074707/0300

Nezapomeňte si odečíst bonus za pytlový sběr za předcházející rok!

Co dělají ve škole věci bez dětí?

V rámci vyučování „na dálku“ si děti z druhých tříd měly vymyslet a napsat příběh o hračkách nebo věcech, které ve třídách zůstaly samy. A mnohým věcem se po dětech možná i stýská. Co si asi hračky mezi sebou povídají a co bez dětí dělají? Přiznáme se jen k tomu, že nás výsledek potěšil a bylo velmi těžké vybírat ze zajímavých nápadů.

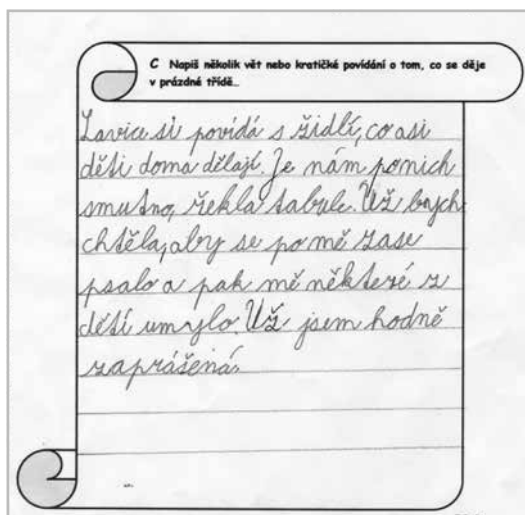

O důvěře

Již přes rok se učitelé, žáci a rodiče potýkají s distanční výukou. Březnové uzavření škol se týkalo nejen žáků 1. a 2. ročníků základních škol, ale poprvé také všech tříd škol mateřských (žáci od 3. ročníků v distančním režimu pokračovali). Povinně tedy zahájily výuku distančním způsobem i předškolní děti. V první fázi otevírání škol od 12. 4. 2021 se v režimových opatřeních (testování dětí, žáků, zaměstnanců, homogenita skupin) mohou prezenční výuky zúčastnit v mateřských školách ve skupinách max. po 15 dětech pouze předškolní děti a na 1. stupni ZŠ probíhá výuka v týdenních rotacích celých tříd.

Informací reflektujících uplynulý „školní“ pandemický rok je jistě mnoho – informace vzletné, odborné, kritické,

informace plně naděje a inspirace. Tato krátká zmínka si zdaleka neklade takové cíle. Vlastně je prostým přáním, aby se současná situace, která není jednoduchá pro nikoho z nás, začala obracet k lepšímu. Tak jako u dětí platí i u všech dospělých, že jedinec v psychické pohodě je větší oporou svému okolí a dokáže lépe zvládat zátěž v osobní i pracovní rovině. A naopak, pokud se cítíme v nepohodě, pak se snáze dostáváme do konfliktů s okolím, ztrácíme motivaci k práci a o to hůře opět pečujeme o sebe samé. Budme si proto vzájemně oporou a důvěřujme si. A to ať už jsme v roli rodiče, učitele, dítěte nebo jako zástupci veřejnosti.

Jitka Pajlková

Pátáci pomáhají vědě

Žáci pátých tříd ze ZŠ v Trojanovicích se zapojili do celorepublikové výzvy a pomáhají botanikům a vědcům hledat prvosenky jarní neboli petrklíče.

Monitorování petrklíčů se nyní odehrává v celé Evropě. Na jaře petrklíče kvetou krásnými žlutými květy ve všech státech Evropy. Naši pátáci hledáním pomáhají zjistit, kde prvosenky jarní rostou, a hlavně, jaký typ květu mají právě u nás v Trojanovicích. A jak monitorování probíhá? Úplně jednoduše... Na procházce najdeme žlutý kvítek, prozkoumáme jeho květ, vyfotíme si ho a pak už jen vyplníme formulář a s místem nálezů vše pošleme vědcům, kteří si už s informacemi hravě poradí.

Pavla Cibulcová



Poustevníkova zvonička na Pustevnách

Projekt Poustevníkovy zvoničky uveřejněný na platformě HitHit neuspěl. Vybrané finanční prostředky byly zpět v plné

výši vráceny dárcům. Jsme tedy opět na startovní čáře. Nyní je potřeba zapracovat na podnětech, které přicházely v průběhu uveřejnění sbírky, a zkusit opětovně oslovit příznivce projektu.

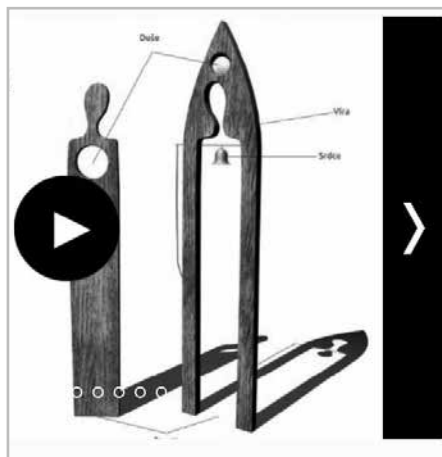

140 850 Kč

vybráno z 1 000 000 Kč

14% splněno

23 hodin do konce

61 lidí přispělo

Umění, Vzdělávání

Trojanovice, Moravskoslezský kraj, Česko

Přispět

S připomínkou poustevnícké minulosti se můžeme setkat i v pohádce Janiček a poklady od Františka Horečky: ... V daleké cizí zemi se matka brzy usoužila steskem. Když umírala, prosila Tatařína: Až umřu, zanes mé srdce do rodných hor! A protože ji měl rád, splnil její přání. Našel v ní zlaté srdce, s kterým sedm dní a nocí ujížděl ze země tatarské až sem do hor, kde je odevzdal poustevníkovi. Ten zlaté srdce upevnil do stříbrného zvonku a zavěsil jej do rozsochy na zvoničce...

Ivana Vrtalová

Máj - barev ráj

Máj – dříve užívaný název pro pátý měsíc v roce, odvozený od latinského Maius, zůstal v malých obměnách několika státům dodnes. Zajímavostí je, že v češtině to byl jediný měsíc, který neměl název slovanského původu. To změnil v roce 1805 Josef Jungmann, který dal pátému měsíci jméno, pod kterým ho známe dodnes – květen. Ten, jakožto jeden z jarních měsíců, i ve vyšších nadmořských výškách dává čest svému jménu – kvete kdeco. A to nejen rostliny, ale v rozkvětu jsou i ptačí písně a barvy kůže, srsti a peří samečků mnoha druhů živočichů, kteří se po zimě oblékli do tzv. svatebního šatu.

Jednou z ikonických rostlin pro toto období může být i orchidej nesoucí název aktuálního měsíce, ve kterém začíná kvést – **prstnatec májový** (latinsky Dactylorhiza majalis). Čtenáře obecních novin už nepřekvapí, že i na tuto krásku můžou při jarních procházkách Trojanovicemi narazit hned na několika místech. Možná Vám ale nateče do bot – prstnatec májový totiž roste na vlhčích loukách, často i ve větších počtech pohromadě. Zároveň je barva květů tohoto druhu tak proměnlivá, že můžete nabýt dojmu, že se díváte hned na několik různých druhů. Můžete narazit na jedince s klasicky růžovým květenstvím (tedy souborem květů), ovšem některé mohou být i tmavě nachového, nebo naopak úplně bílého zbarvení. Aby toho nebylo málo – prstnatec májový mává typicky skvrnitými listy, ale ani to nemusí platit u všech. A tyto znaky se mohou proměnlivě vyskytovat i v rámci jednoho jediného místa. Tolik podob, a přece pořád jeden a tentýž druh. Ačkoliv jde o druh s hustým květenstvím, vysokým i přes 50 cm, často bývá i jen kolem 20 cm, v suchých letech dokonce ještě nižší. Tato orchidej patří mezi zákonem chráněné v kategorii ohrožený druh, a to zejména z důvodu úbytku vhodných míst pro život. Prstnatec májový je vázán na louky tradičně sečené ručně, případně lehkou mechanizací. Nesnáší odvodňování, pastvu a mizí také při upuštění od hospodaření, kdy louky postupně zarostou dřevinami. Tak jako většina dalších lučních (nejen) orchidejí, i tato kráska s lidmi do krajiny nejen přichází, ale s nimi také odchází.

Květen svědčí také obojživelníkům, kteří to zrovna v letošním roce, kdy jsme se nevidaně bohaté sněhové nadílky dočkali ještě v půlce dubna, neměli moc

jednoduché. Obojživelníky v ČR dělíme na žáby, které v dospělosti nemají ocas, a ocasaté, mezi které patří mlok a čolci. A právě čolci jsou daleko záhadnější tvorové než mloci, na které zejména po dešti můžete narazit v lese či kolem potoků téměř kdekoliv. Čolky můžeme pozorovat spíše v době rozmnožování, když jsou ve vodě. V suchozemské fázi života jsou totiž nenápadní nejen zbarvením, ale i chováním – přes den se schovávají v úkrytech a ven vylézají až v noci za potravou. Ale na jaře jsou často aktivní i ve dne, ve své vodní životní fázi se samečci vybarvují a často jim také narůstá hřebenek – a to vše nejen metaforicky. Tak jako u ostatních obojživelníků platí, že samice jsou zpravidla větší a nenápadněji zbarvené než samci.

V Trojanovicích bychom se teoreticky mohli setkat se třemi druhy čolků:

1) **čolek karpatský** byl v obci naposled věrohodně zaznamenán před více než dvaceti lety,

2) **čolek obecný**, náležící k malým čolkům, je v současnosti znám z jediné lokality,

3) **čolek horský**, středně velký a nejhojnější druh známý z několika lokalit.

Pořadí druhů udává nejen hojnost, ale i míru pestrosti zbarvení samců ve vodní fázi. Zatímco však správně tušíte, že č. horský bude nejpestřejší, z pohledu již zmiňovaného hřebínku jej i s č. karpatským hravě strčí „do kapsy“ právě o dost menší č. obecný. Jeho nápadně vysoký a zvlněný hřeben táhnoucí se téměř po celé délce hřbetní části těla z něj dělá fascinujícího živočicha a mnohým může připadat jako malý vodní dráček. Bohužel pro něj – na souši mu hřebenek spadne, jelikož nemá žádnou pevnou výztuhu. Všichni naši ocasatí obojživelníci jsou zákonem chráněni a velmi ohroženi - č. karpatský je kriticky ohroženým druhem, další dva výše zmíněné druhy jsou silně ohrožené. Ke svému životu potřebují dostatek úkrytů a potravy na souši, ale také spíš mělké a osluněné vodní plochy (tůňky, prohlubně v lesních cestách, atd.) bez ryb a lidských zásahů. A jak čolky bezpečně pozorovat? Jednoduše – když se nadechují nad hladinou. Dospělci totiž dýchají vzdušný kyslík, zatímco jejich larvy si jej berou skrze vnější žábrky přímo z vody.

text a foto Mgr. Michaela Běčáková
Správa CHKO Beskydy



Prstnatec májový je krásná a velmi variabilně zbarvená orchidej.



Krásně vybarvení samci čolka horského obývají tůně i s larvami vážek a šídel, které však mohou pojídat i larvy čolků.



Dole samice, nad ní samec čolka obecného s imponantním hřebenem. Oproti č. horskému a karpatskému mají skvrny i na břiše.

Valach s ovce



foto: Kateřina Kůčová



foto: Kateřina Kůčová

Po zasluznění sousoší začala v prostorech galerie Cupakdesign pod rukama autora Pavla Cupáka vznikat hliněná podoba sochy Valacha. Díky své výšce (3,5 m) realizace probíhá v jediné možné místnosti, která umístění celé kovové konstrukce umožnila. Na ni se již postupně nanáší cca 350 kg hlíny. Takto zpracovaná podoba

Den Země

Děti si význam ochrany přírody připomínají nejen 22. 4. Třídí sběrný odpad, uklízí okolí školy, tvoří výrobky z přírodnin; obrázky vypovídají, jak se těší na jaro v květu a včelky v letu...

K srdci nám také přirostl citát z knihy Malý princ (autor Antoine de Saint-Exupéry): **Když dám ráno do pořádku sebe, musím udělat pořádek na planetě.**

Jitka Pajlíková



foto: archiv ZŠ Trojanovice



foto: archiv ZŠ Trojanovice

Z tvoření prvňáčků:



foto: archiv ZŠ Trojanovice

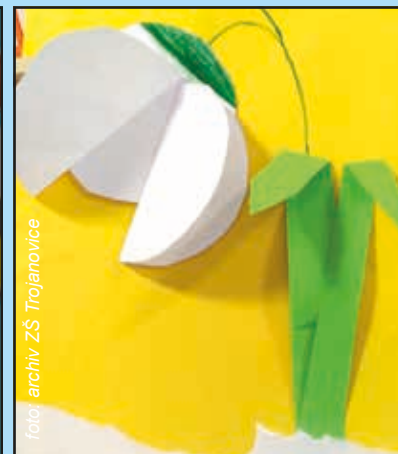

foto: archiv ZŠ Trojanovice



foto: archiv ZŠ Trojanovice

ba sochy poslouží slévárenské firmě k vytvoření formy. Poté bude opět hliněný polotovár rozebrán. Práce s vlhkou hlínou v prostorech při teplotě 4°C nebyla příliš příjemná. Poslední částí, která bude vymodelována, jsou Valachovy holínky, aby je autor během práce nepošlapal.

Ivana Vrtalová

Obecní noviny z Trojanovic - periodický tisk územního samosprávného celku - MK ČR E 22401

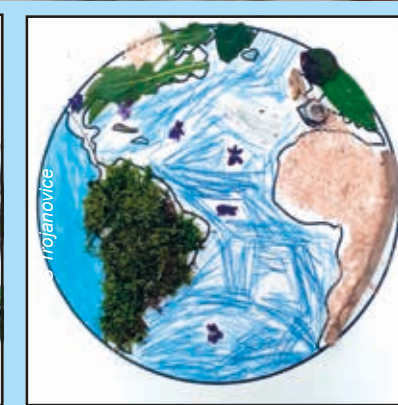
• vychází měsíčně • číslo vyšlo 4.5.2021 v nákladu 1200 ks • vydává: Obec Trojanovice, Trojanovice 210, 744 01 Frenštát p. R., IČ 00298514 •
• tisk: ARUNDO TRADING, s.r.o. • úvodní strana: Markův potok na jaře - Ivana Vrtalová

Uzávěrka příštího čísla bude 20. května 2021, své příspěvky můžete zasílat na: obecni.noviny@trojanovice.cz